



2008 - 2017

## FORD FIESTA HTB.

Cat. No. **E/046**

**E20**

E20 55R-01 3525

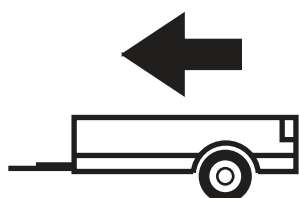

900kg

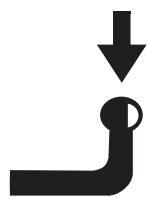

50kg

**D** = 5,70kN

**D (kN) =**



MAX kg

x

MAX kg

x 0,00981



MAX kg

+

MAX kg



IMIOLA HAK-POL

96-111 KOWIESY, CHOJNATA 23A, POLAND

Tel. + 48 46 831 73 31, fax +48 831 74 29

e-mail: office@imiola.pl, www.imiola.pl

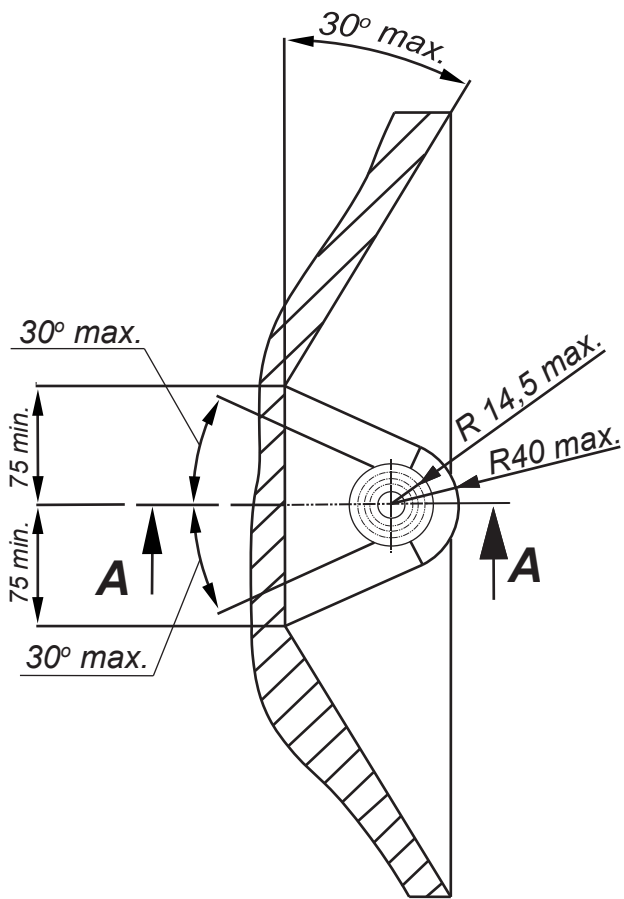

### PRZEKRÓJ A-A

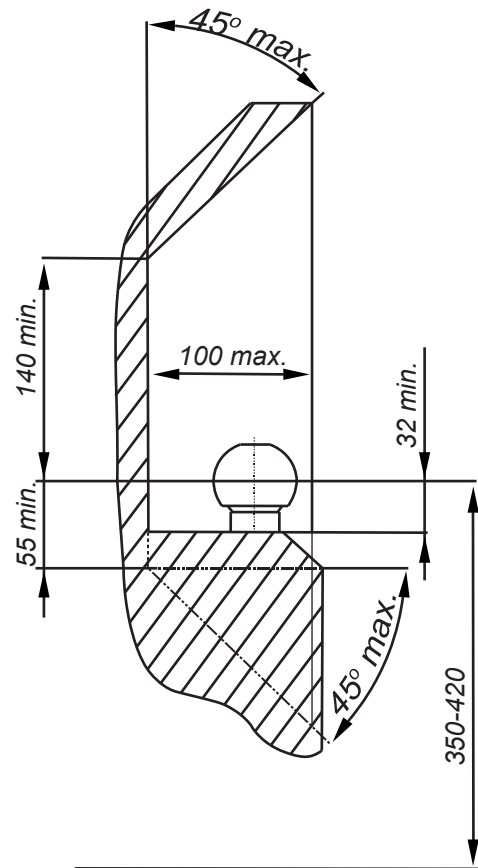

**PL** Należy zagwarantować przestrzeń swobodną według załącznika VII, rysunek 25a/b Regulaminu EKG ONZ 55.01 przy dopuszczalnym ciężarze całkowitym pojazdu.

**F** L'espace libre doit être garanti conformément à l'annexe VII, illustration de la réglementation 55.01 CE pour un poids total en charge autorisé du véhicule.







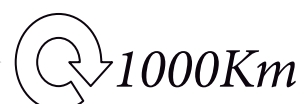

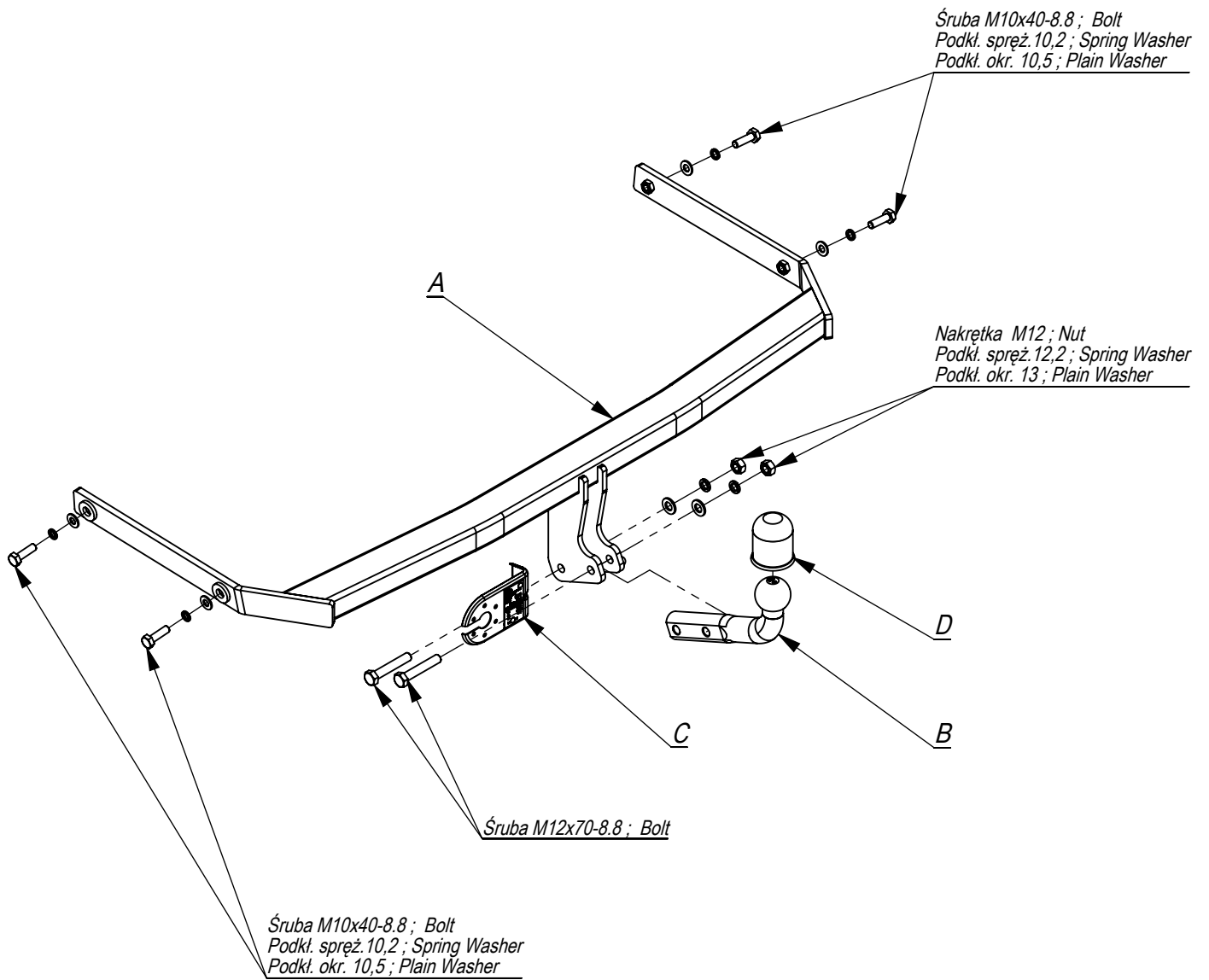

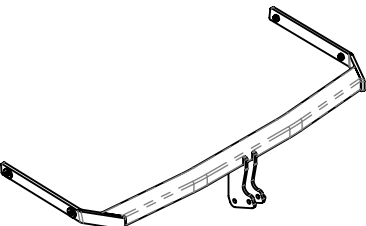
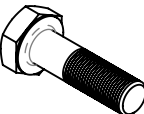
**GB** The clearance specified in appendix VII, diagram 25a/b of Regulation No. 55.01 UN EU must be guaranteed at laden weight of the vehicle.

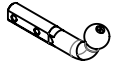
**D** Der Freiraum nach Anhang VII, Abbildung 25a/b der Vorschriften 55.01 EG ist zu gew 25a/b abzuhalten bei zulässigem Gesamtgewicht des Fahrzeuges.

Moment skręcący dla śrub i nakrętek (8.8) Torque settings for nuts and bolts (8.8)	
M8	25Nm
M10	55Nm
M12	85Nm
M14	135Nm
M16	195Nm





	A	x1		M12x70	2
				M10x40	4
	B	x1		M12	2
				13	2
	C	x1		10,5	4
				12,2	2
	D	x1		10,2	4

Śruba M10x40-8.8 ; Bolt  
Podkł. spręż. 10,2 ; Spring Washer  
Podkł. okr. 10,5 ; Plain Washer

Nakrętka M12 ; Nut  
Podkł. spręż. 12,2 ; Spring Washer  
Podkł. okr. 13 ; Plain Washer

Śruba M10x40-8.8 ; Bolt  
Podkł. spręż. 10,2 ; Spring Washer  
Podkł. okr. 10,5 ; Plain Washer

Śruba M12x70-8.8 ; Bolt

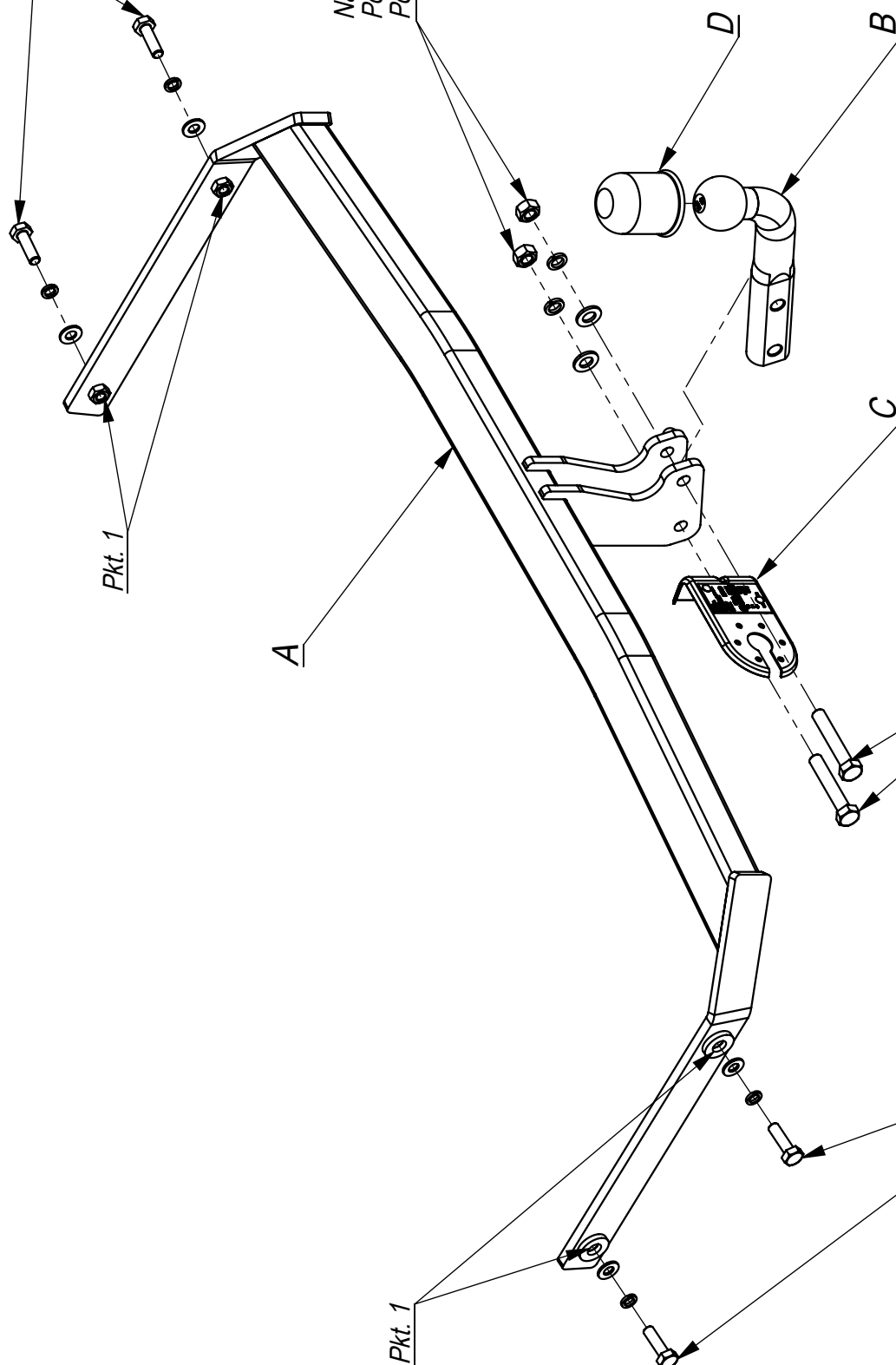

Nr katalogowy E/046

Marka Ford Fiestad 2008 - 2017

96-111 Kowiesy, Chojnata 23 A  
tel. +48 46 831 73 31

- Zdemontować tylne lampy, zderzak oraz wypełnienie zderzak (nie będzie już wykorzystane).
- Wsunąć hak holowniczy w podłużnice i przykręcić poprzez technologiczne otwory w podłużnicach śrubami M10x35 8.8 (pkt 1).
- Wykonać wycięcie w dolnej części zderzaka o wymiarach 30x50 mm.
- Zamontować zderzak oraz tylne lampy.
- Dokręcić kulę i blachę gniazda elektrycznego śrubami M12x70 8.8 (pkt 2).
- Podłączyć instalację elektryczną.
- Dokręcić wszystkie śruby z momentem wg tabeli.

- Disassemble the rear lights, bumper and lining of the bumper (it will not be used any more).
- Insert the tow bar in the metal clamps and screw through the technological holes in the metal clamps with bolts M10x35 8.8 (point 1).
- Cut out the fragment 30x50 mm in the lower part of the bumper.
- Assemble the bumper and rear lights.
- Fix the ball and electric plate with bolts M12x70 8.8 (point 2).
- Connect the electric wires.
- Tighten all the bolts according to the torque setting- see the table.

- Démontez les lampes arrières, le pare-chocs et le remplissage du pare-chocs (il ne sera plus utilisé).
- Insérer le crochet d'attelage dans les longerons et serrer par les trous technologiques dans les longerons, en utilisant les boulons M10x35 8.8 (point 1).
- Ouvrir la partie basse de pare-chocs de 30x50.
- Monter le pare-chocs et les lampes arrières.
- Visser le crochet d'attelage et socle de prise électrique à l'aide des boulons M12x70 8.8 (point 2).
- Raccorder le circuit électrique.
- Serrer tous les boulons avec un couple de serrage selon tableau.

- Die Hinterbeleuchtung, die Stoßstange und die Stoßstangeschürze demontieren (wird nicht wieder montiert).
- Die Anhängerkupplung in die Längsträger schieben und durch die vom Werk aus vorhandenen Öffnungen in den Längsträgern mit den schrauben M10x40 8.8 (Punkt 1) verschrauben.
- Einen Ausschnitt im unteren Teil der Stoßstange 30x50mm ausführen.
- Die Stoßstange und die Hinterbeleuchtung anschrauben.
- Die Kugel und die Steckdosenhalterung mit den Schrauben M12x70 8.8 (Punkt 2) anschrauben.
- Die Elektroinstallation anschließen.
- Alle Schrauben mit dem in der Tabelle angegebenen Drehmoment festziehen.

- Desenroscar el parachoques y la luces traseras
- Desmontar la barra del parachoques (ya no se utilizará).
- Insertar los elementos laterales de la barra de la grapa en el chasis, apretar con tornillos M10x40 8.8 (punto 1).
- En la parte inferior del parachoques un corte de dimensiones de 30 x 50 mm.
- Apretar todos los tornillos con el par según la tabla anterior.
- Apretar el parachoques.
- Atornillar la bola y el soporte de la toma de corriente.
- Conectar la instalación eléctrica.

