



MONDEO V  
saloon, estate, htb.  
(excl. hybrid drive)

09/2014-

Cat. No. **E/057**

**E20**

E20 55R-01 5021

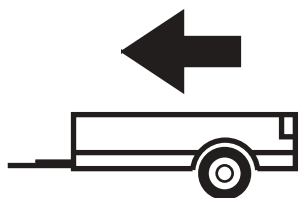

2532kg

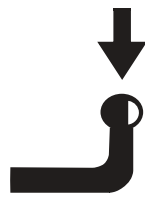

100kg

**D** = 11,90kN

**D (kN) =**



MAX kg x MAX kg

x 0,00981



MAX kg + MAX kg



IMIOLA HAK-POL

96-111 KOWIESY, CHOJNATA 23A, POLAND

Tel. + 48 46 831 73 31, fax +48 831 74 29

e-mail: office@imiola.pl, www.imiola.pl

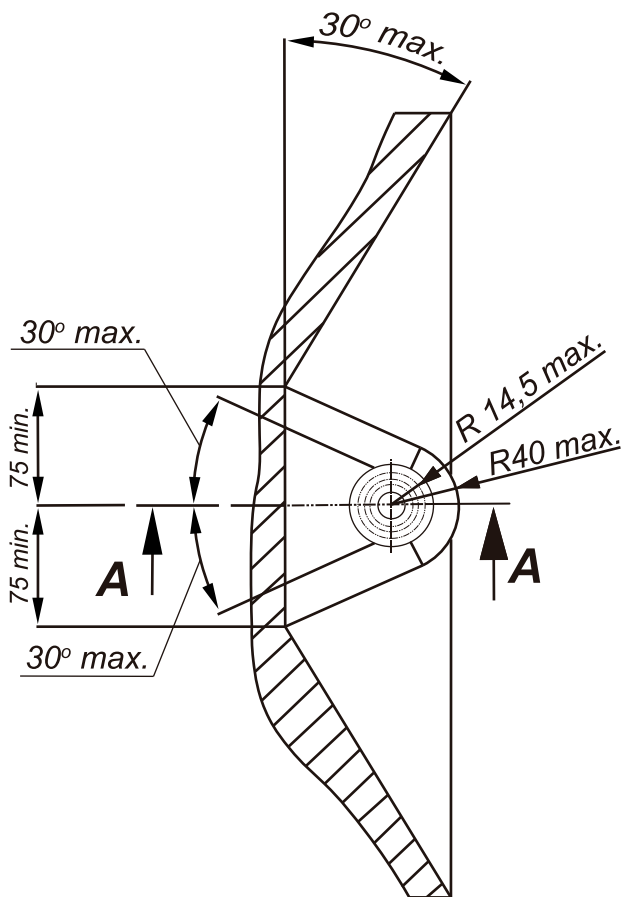

## PRZEKRÓJ A-A

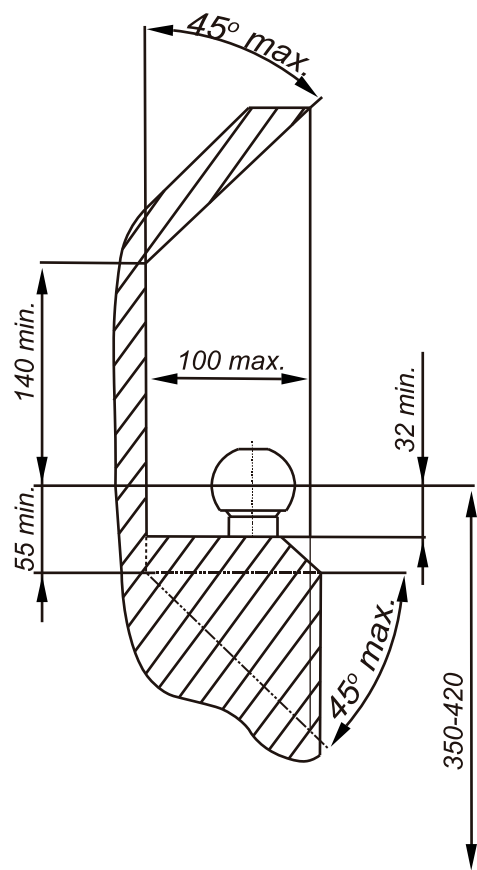

**PL** Należy zagwarantować przestrzeń swobodną według załącznika VII, rysunek 25a/b Regulaminu EKG ONZ 55.01 przy dopuszczalnym ciężarze całkowitym pojazdu.

**F** L'espace libre doit être garanti conformément à l'annexe VII, illustration de la réglementation 55.01 CE pour un poids total en charge autorisé du véhicule.







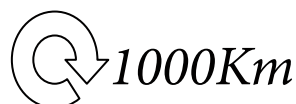

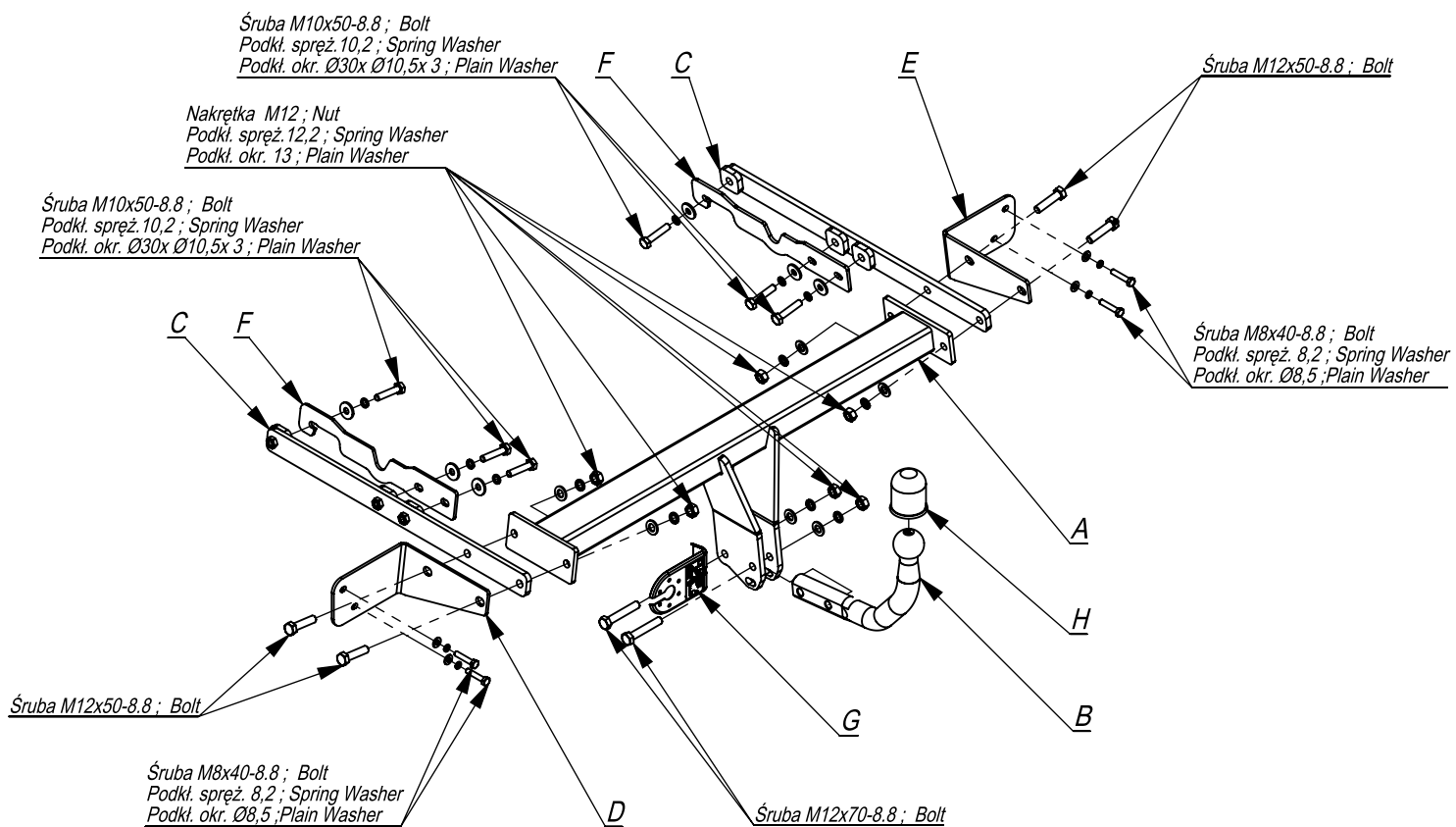
**GB** The clearance specified in appendix VII, diagram 25a/b of Regulation No. 55.01 UN EU must be guaranteed at laden weight of the vehicle.

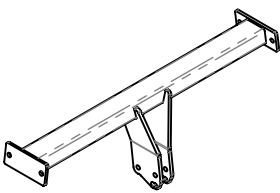
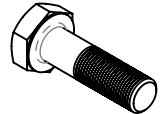
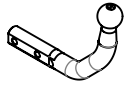
**D** Der Freiraum nach Anhang VII, Abbildung 25a/b der Vorschriften 55.01 EG ist zu gewährleisten bei zulässigem Gesamtgewicht des Fahrzeuges.

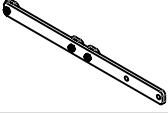
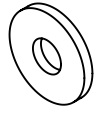
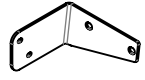
Moment skręcający dla śrub i nakrętek (8.8) Torque settings for nuts and bolts (8.8)	
M8	25Nm
M10	55Nm
M12	85Nm
M14	135Nm
M16	195Nm





	A	x1		M12x70	2
				M12x50	4
				M10x50	6
				M8x40	4
	B	x1		M12	6
	C	x2		Ø30xØ10,5x3	6
	D	x1		13	6
	E	x1		8,5	4
	F	x2		12,2	6
	G	x1		10,2	6
	H	x1		8,2	4

Śruba M10x50-8.8 ; Bolt  
Podkl. spręż. 10,2 ; Spring Washer  
Podkl. okr. Ø30x Ø10,5x 3 ; Plain Washer

Nakrętka M12 ; Nut  
Podkl. spręż. 12,2 ; Spring Washer  
Podkl. okr. 13 ; Plain Washer

Śruba M10x50-8.8 ; Bolt  
Podkl. spręż. 10,2 ; Spring Washer  
Podkl. okr. Ø30x Ø10,5x 3 ; Plain Washer

Śruba M12x50-8.8 ; Bolt

Śruba M8x40-8.8 ; Bolt  
Podkl. spręż. 8,2 ; Spring Washer  
Podkl. okr. Ø8,5 ; Plain Washer

Śruba M12x50-8.8 ; Bolt

Śruba M8x40-8.8 ; Bolt  
Podkl. spręż. 8,2 ; Spring Washer  
Podkl. okr. Ø8,5 ; Plain Washer

Śruba M12x70-8.8 ; Bolt

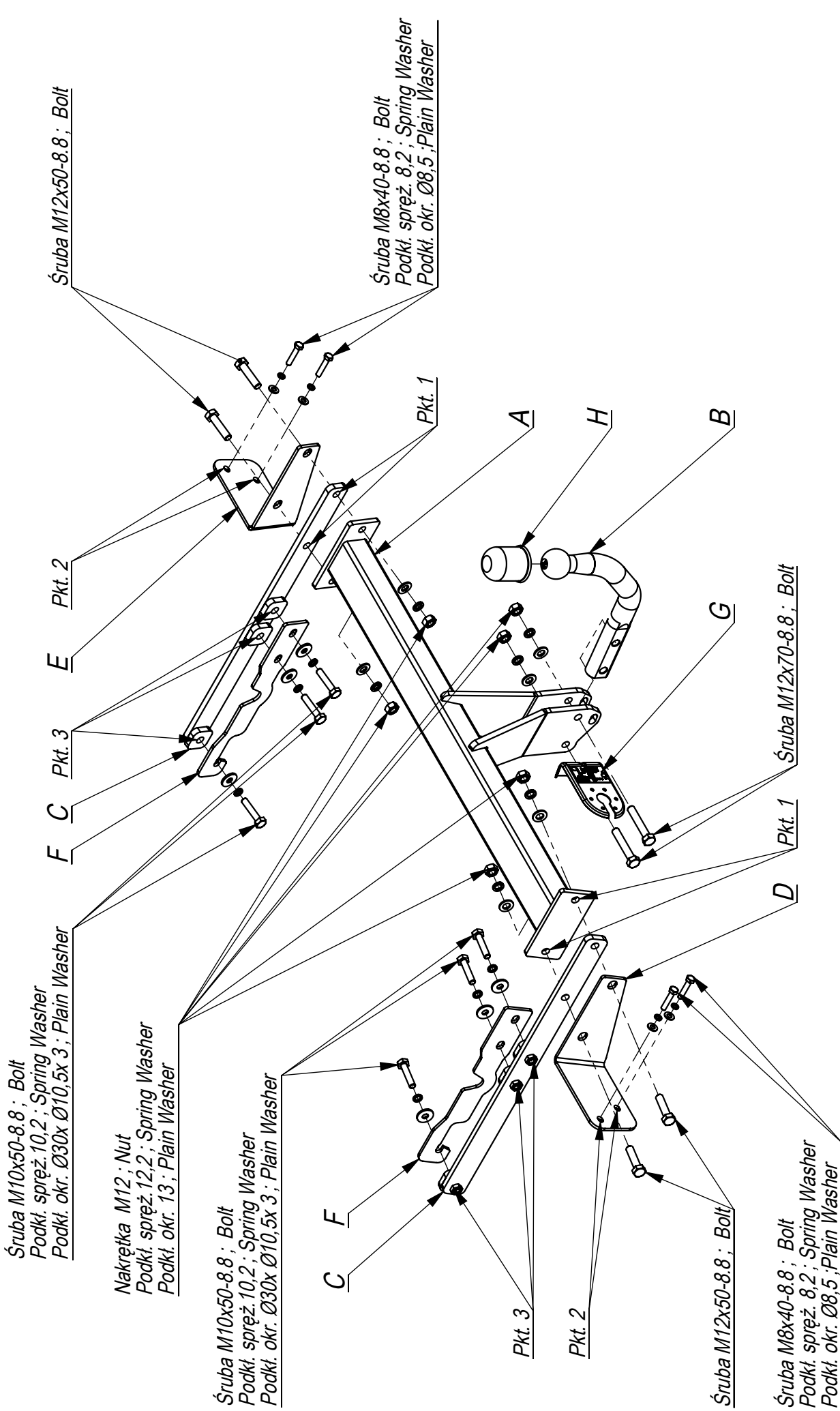

- Odkręcić zderzak .
- Od tylnego pasa samochodu odkręcić belkę zderzeniową (nie będzie już wykorzystana).
- W otwory podłużnic wsunąć elementy zaczepu C i poprzez technologiczne otwory w podłużnicach skręcić lekko śrubami M10x50 8.8 (pkt3) stosując nakładki F.
- Do elementów C przykręcić belkę zaczepu A śrubami M12x50 8.8. (pkt1) stosując elementy D i E. Elementy D i E przykręcić do tylnego pasa śrubami M8x40 8.8 (pkt2)
- Dokręcić wszystkie śruby z momentem wg tabeli.
- Wykonać wycięcie w osi, w dolnej części zderzaka.
- Zamontować zderzak.
- Przykręcić kulę i blachę gniazda elektrycznego śrubami M12x70 8.8.
- Podłączyć instalację elektryczną.

- Unscrew the bumper.
- Unscrew the bumper bar from the rear belt of the car (it will not be used any more).
- Insert the elements C in the holes of the frame side members and screw slightly, through the technological holes in the frame side members, with bolts M10x50 8.8 (point 3) using plates F.
- Screw the main bar A to the elements C with bolts M12x50 8.8 (point 1) using the elements D and E. Screw the elements D and E to the rear belt with bolts M8x40 8.8 (point 2).
- Tighten all the bolts according to the torque setting -see the table.
- Cut out the fragment in the lower part of the bumper, in its axle.
- Assemble the bumper.
- Fix the ball and electric plate with bolts M12x70 8.8.
- Connect the electric wires.

- Dévisser le pare-chocs.
- Dévisser la poutre pare-chocs de la jupe arrière de la voiture (elle ne sera plus utilisée).
- Glisser les éléments d'attelage C dans les orifices des longerons et à travers les trous technologiques dans le longeron, les serrer légèrement avec les boulons M10x50 8.8 (point 3) en utilisant les plaquettes F.
- Serrer la poutre du crochet d'attelage A aux éléments C à l'aide des boulons M12x50 8.8 (point 1) en utilisant les éléments D et E. Visser les éléments D et E à la bande postérieure en utilisant les boulons M8x40 8.8 (point 2).
- Serrer tous les boulons avec un couple de serrage selon tableau.
- Dans la partie inférieure du pare-chocs, dans son axe, couper un fragment .
- Installer le pare-chocs.
- Serrer la boule et la tôle de la prise électrique, avec les boulons M12x70 8.8.
- Brancher l'installation électrique.

- Schrauben Sie den Stoßfänger ab.
- Lösen Sie die Stoßstange vom hinteren Gurt des Fahrzeugs (es wird nicht mehr benutzt).
- Setzen Sie die Elemente C in die Löcher der Seitenteile des Rahmens ein und schrauben
- Się sie leicht durch die technologischen Löcher in den Längsträgern des Rahmens, mit Schrauben M10x50 8.8 mit den Platten F (Punkt 3).
- Schrauben Sie die Hauptstange A mit den Schrauben M12x45 8.8 (Punkt 1) mit die Elemente D und E.
- Die Bauteile D und E an hinteren Träger mit Schrauben M8x40 8.8 anschrauben (Punkt 2).
- Ziehen Sie alle Schrauben entsprechend der Drehmomenteinstellung fest - siehe Tabelle.
- Schneiden Sie das Fragment im unteren Teil des Stoßfängers in seiner Achse aus.
- Montieren Sie den Stoßfänger.
- Befestigen Sie die Kugel und die Elektroplatte mit den Schrauben M12x70 8.8.
- Schließen Sie die elektrischen Kabel an

- Desatornillar el parachoques.
- Desatornille la barra del paragolpes de la correa trasera del automóvil (no se usará más).
- Inserte los elementos C en los agujeros de los miembros laterales del marco y atornille ligeramente, a través de los agujeros tecnológicos en los miembros laterales del marco, con pernos M10x50 8.8 usando placas F (punto 3).
- Atornille la barra principal A a los elementos C con los pernos M12x45 8.8 (punto 1) con elementos D y E.
- Fijar los elementos D y E a la barra del gancho con tornillos M8x40 8.8 (punto 2).
- Apriete todos los pernos de acuerdo con la conguración de torque: vea la tabla.
- Recorta el fragmento en la parte inferior del parachoques, en su eje.
- Montar el parachoques.
- Fije la bola y la placa eléctrica con pernos M12x70 8.8.
- Conecte los cables eléctricos

